

【メディア取付説明書】 クイックスクリーン85

付属一覧

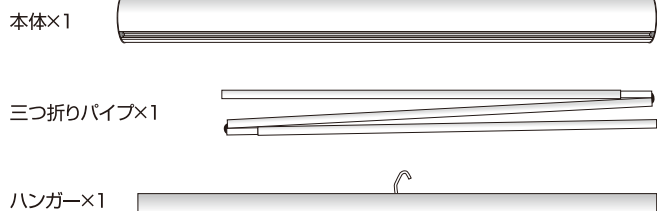

ご用意いただくもの

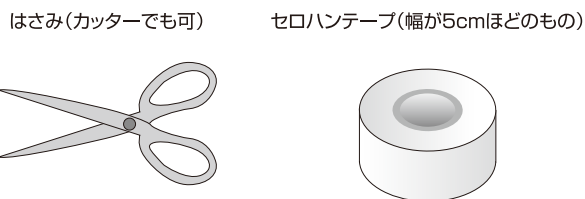

取付方法

1 メディアを取付

本体巻き込み部の両面テープを外し、メディアを貼付けます。

⚠️ ご注意

貼付ける前に、もう一度メディアの向き(上下表裏)をご確認ください。

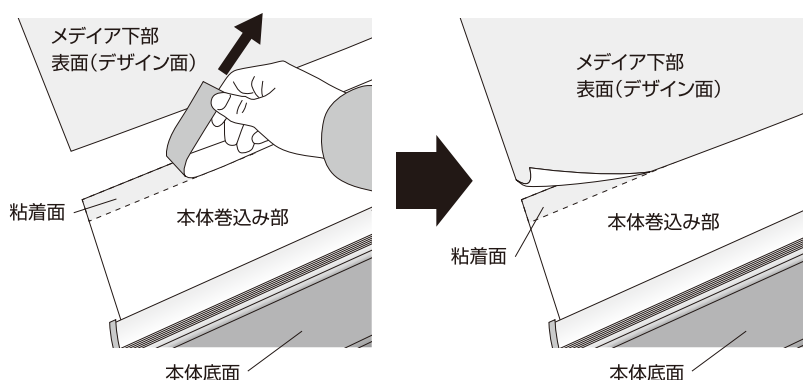

2 接着面の補強

接着した部分の境目を、幅5cm程のセロハンテープで補強します。

⚠️ ご注意

はみ出したセロハンテープは、はさみでカットしてください。また、セロハンテープのしわができる原因ともなりますので、出来るだけキレイに貼ってください。

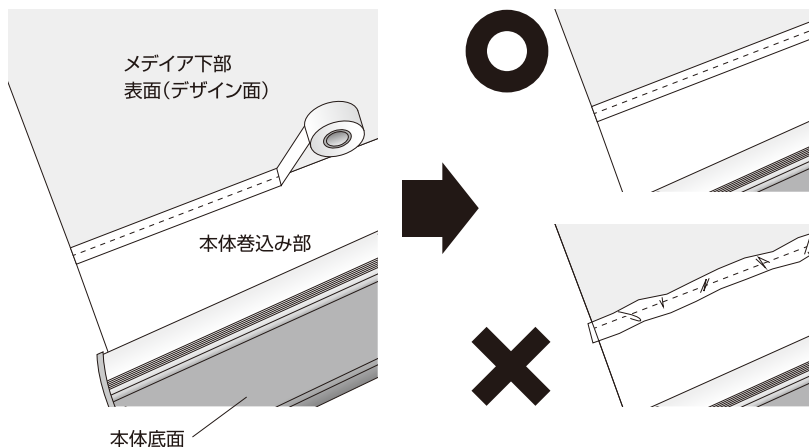

3 ハンガーを取付

図のようにハンガーを開き、メディア上部を差し込み、ハンガーを閉じてLOCKしてください。

⚠️ ご注意

ハンガーを開けると、固い場合があります。爪が伸びていると割れる可能性がありますのでご注意ください。また、ハンガーには表裏がありますので、ご確認ください。

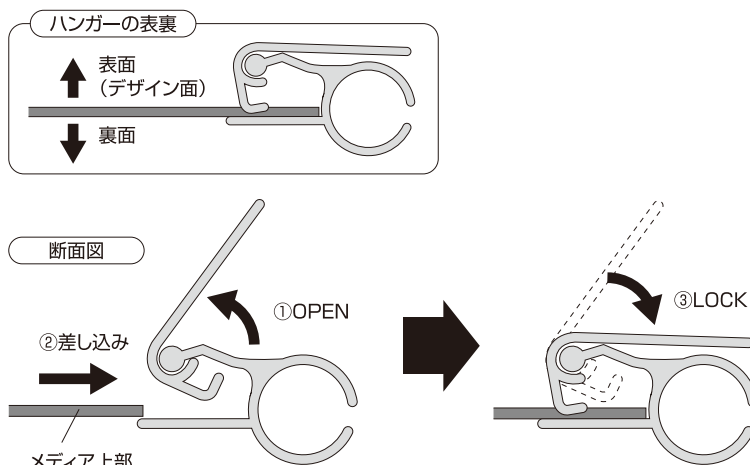

4 ストッパーを外します

メディアをしっかりと抑え、サイドのストッパーを引抜きます。

⚠️ ご注意

ストッパーを取り外すと、メディアが勢いよく巻込みますので、必ず手でしっかりと抑えてください。ケガなどの原因になりますので、ご注意ください。

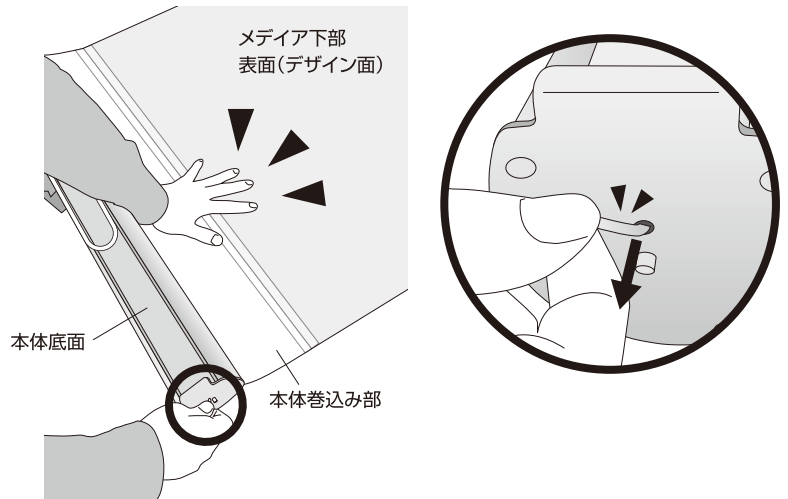

5 メディアを巻込む

メディアを両手で持ち、少しずつ巻込んでいきます。

⚠️ ご注意

メディアが勢いよく巻込みますので、必ず両手でしっかりと抑えながら、少しずつ巻込んでください。ハンガーが顔などに当たりケガの原因となりますので、ご注意ください。

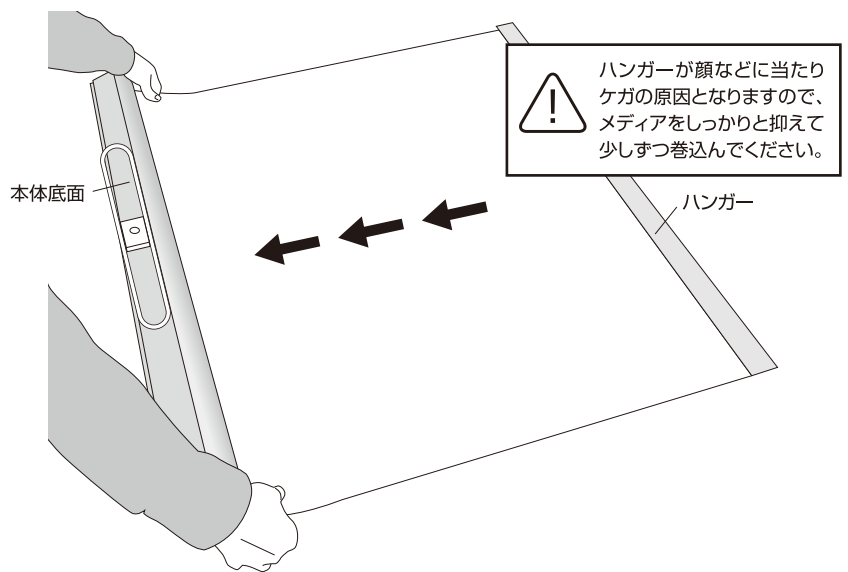

5 完成

